



NÁVOD NA POUŽÍVANIE

PRÁČKA



Pred inštaláciou si pozorne prečítajte tieto pokyny. Inštalácia tak bude jednoduchšia a bude zaručené, že produkt je nainštalovaný správne a bezpečne. Uchovajte si tieto pokyny v blízkosti produktu na budúce použitie.

SLOVENČINA

FLR5A*2W*



MFL72081871
Rev.00_092623

www.lg.com

Copyright © 2023 LG Electronics Inc. Všetky práva vyhradené

OBSAH

Tento návod na používanie môže obsahovať obrazový materiál a obsah, ktoré sa líšia od modelu, ktorý ste si zakúpili.

Tento návod podlieha revízií vykonanej výrobcom.

STAROSTLIVOSŤ O ŽIVOTNÉ PROSTREDIE

Environmentálne a ekonomické tipy 3

BEZPEČNOSTNÉ POKYNY

PRED POUŽITÍM SI PREČÍTAJTE VŠETKY POKYNY 5

VAROVANIE 5

INŠTALÁCIA

Časti a špecifikácie 11

Požiadavky na miesto inštalácie..... 14

Vybalenie spotrebiča 15

Uvedenie spotrebiča do vodorovnej polohy..... 16

Pripojenie prívodnej hadice..... 18

Namontovanie odtokovej hadice 19

PREVÁDZKA

Prevádzka – prehľad 21

Ovládací panel 22

Príprava náplne prania..... 25

Pridanie pracieho prostriedku a aviváže..... 26

Tabuľka programov 28

Ďalšie možnosti a funkcie 33

INTELIGENTNÉ FUNKCIE

Aplikácia LG ThinQ 35

Smart Diagnosis 35

ÚDRŽBA

Čistenie po každom praní 36

Pravidelné čistenie spotrebiča 36

RIEŠENIE PROBLÉMOV

Kým zavoláte servis..... 40

STAROSTLIVOSŤ O ŽIVOTNÉ PROSTREDIE

Environmentálne a ekonomické tipy

Spotreba energie a vody

- Spotreba vody a spotreba energie môžu byť ovplyvnené hmotnosťou náplne. Pre čo najlepšie využitie vášho spotrebiča vložte maximálne množstvo suchého oblečenia pre konkrétny program.
- Rovnomerné plnenie bielizňou do kapacity stanovenej výrobcom pre príslušné programy prispeje k úsporám energie a vody.
- Najúčinnšie programy z hľadiska spotreby energie sú vo všeobecnosti tie, ktoré fungujú pri nižších teplotách a dlhšom trvaní.
- Hluk a zvyšková vlhkosť sú ovplyvňované rýchlosťou odstreďovania: čím vyššia je rýchlosť odstreďovania vo fáze odstreďovania, tým vyšší je hluk a tým nižšia je zvyšková vlhkosť.
- Pri praní menších množstiev oblečenia automatický systém rozpoznania dávky pomôže znížiť množstvo spotrebovanej vody a energie.
- Pre úsporu energie a vody použite rýchly program pre malé, mierne znečistené náplne.
- Pracie prostriedky na pranie v studenej vode môžu byť rovnako účinné pri nižších teplotách (približne 20 °C). Pri použití nastavení 20 °C sa spotrebuje menej energie ako pri 30 °C alebo vyšších teplotách.

Prací prostriedok

- Prací prostriedok by sa mal zvoliť podľa typu, farby, znečistenia textílie a teploty vody pri praní. A mal by sa používať podľa pokynov výrobcu pracieho prostriedku. Používajte iba pracie prostriedky, ktoré sú vhodné pre daný typ bubna práčky (predné plnenie).
- Na menšie náplne používajte menej pracieho prostriedku.

Výber ďalších možností a funkcií

- Vyberte vhodnú teplotu vody pre typ bielizne, ktorú periete. Najlepšie výsledky dosiahnete, keď budete dodržiavať informácie na štítkoch na oblečení.
- Možnosť Předpírka (Predpierka) sa odporúča na pranie veľmi znečistenej náplne.

Likvidácia obalového materiálu

- Obalové materiály sú určené na ochranu spotrebiča pred neočakávaným poškodením počas prepravy.
- Po nainštalovaní spotrebiča zlikvidujte odpad z obalov podľa recyklačných symbolov jednotlivých typov materiálov. Odpad z obalov dajte do príslušných kontajnerov na recykláciu.

Zneškodnenie starého spotrebiča



- Tento symbol prečiarknutého odpadkového koša na kolieskach znamená, že odpad z elektrických a elektronických zariadení (WEEE) musí byť zneškodnený samostatne od komunálneho odpadu.
- Staré elektrické produkty môžu obsahovať nebezpečné latky, preto správne zneškodnenie vášho starého spotrebiča pomôže zabrániť potenciálnym negatívnym dopadom na prostredie a ľudské zdravie. Váš starý spotrebič môže obsahovať diely, ktoré možno opätovne použiť na opravu iných produktov, a iné cenné materiály, ktoré možno recyklovať s cieľom chrániť obmedzené zdroje.
- Svoj spotrebič môžete zaniest' do predajne, kde ste produkt zakúpili, alebo sa môžete obrátiť na oddelenie odpadov miestnej samosprávy a požiadať o informácie o najbližšom zbernom mieste odpadu z elektrických a elektronických zariadení (WEEE). Najnovšie informácie platné pre vašu krajinu nájdete na stránke www.lg.com/global/recycling

BEZPEČNOSTNÉ POKYNY

PRED POUŽITÍM SI PREČÍTAJTE VŠETKY POKYNY

Cieľom týchto bezpečnostných pravidiel je predchádzať nepredvídaným rizikám a škodám spôsobeným nebezpečným alebo nesprávnym používaním produktu.

Tieto pravidlá sú rozdelené do skupín „VAROVANIA“ a „UPOZORNENIA“, ktoré sú podrobnejšie vysvetlené nižšie.

Bezpečnostné upozornenia



Tento symbol označuje situácie a činnosti, ktoré môžu predstavovať riziko. Text označený týmto symbolom si dôkladne prečítajte a postupujte podľa pokynov, aby ste týmto rizikám predišli.



VAROVANIE

označuje situácie, v ktorých môže mať nedodržanie pokynov za následok závažné zranenie alebo smrť.



UPOZORNENIE

označuje situácie, v ktorých môže nedodržanie pokynov spôsobiť menej závažné zranenie alebo poškodenie výrobku.

VAROVANIE

VAROVANIE

Aby ste pri používaní tohto výrobku znížili riziko výbuchu, vzniku požiaru, usmrtenia, zásahu elektrickým prúdom, poranenia alebo obarenia osôb, dodržiavajte základné bezpečnostné opatrenia vrátane opatrení, ktoré sa uvádzajú nižšie:

Technická bezpečnosť

- Toto zariadenie smú používať deti vo veku aspoň 8 rokov a osoby so zníženými fyzickými, zmyslovými alebo duševnými schopnosťami či s nedostatkom skúseností a znalostí len pod dozorom alebo po

poučení o bezpečnom používaní spotrebiča a za predpokladu, že prípadným rizikám porozumeli. Deťom nedovoľte hrať sa so spotrebičom. Deti nesmú bez dozoru spotrebič čistiť ani vykonávať jeho používateľskú údržbu.

- Deti mladšie ako 3 roky musia byť v dostatočnej vzdialenosti od spotrebiča, ak nie sú pod neustálym dozorom.
- Ak dôjde k poškodeniu napájacieho kábla, musí ho vymeniť výrobca, jeho servisný zástupca alebo podobne kvalifikovaná osoba, aby sa zabránilo riziku.
- Vetracie otvory nesmie zakrývať koberec.
- Tento spotrebič je určený len na použitie v domácnosti.
- Použite novú hadicu alebo súpravu hadíc dodanú so spotrebičom. Opätovné použitie starých hadíc môže spôsobiť únik vody a následné majetkové škody.
- Tlak vody musí byť medzi 50 kPa a 800 kPa.

Maximálna kapacita

Maximálna kapacita pri niektorých cykloch pre suchú bielizeň, ktorá sa má použiť, je:

FLR5A92W*	FLR5A82W*
9 kg	8 kg

Odporúčaná maximálna kapacita pre jednotlivé programy prania sa môže líšiť. Ak chcete pri praní dosiahnuť dobré výsledky, ďalšie podrobnosti nájdete v časti **Tabuľka programov** v kapitole **PREVÁDZKA**.

Inštalácia

- Tento spotrebič by mali prepravovať aspoň dve osoby, ktoré ho budú bezpečne držať.
- Spotrebič neinštalujte na vlhkom a prašnom mieste. Spotrebič neinštalujte ani neskladujte vonku, ani na miestach podliehajúcim

vplyvom počasia ako je priame slnečné svetlo, vietor, dážď alebo teploty pod bodom mrazu.

- Skontrolujte, či je koncovka úplne zasunutá do elektrickej zásuvky.
- Spotrebič nezapájajte do viacerých zásuviek, napájacích dosiek alebo predlžovacieho kábla.
- Sieťovú koncovku dodanú so spotrebičom nijako neupravujte. Ak sa nedá zapojiť do napájacej zásuvky, zavolajte kvalifikovaného elektrikára, ktorý nainštaluje správnu koncovku.
- Spotrebič je vybavený napájacím káblom s ochranným vodičom a uzemňovacou zástrčkou. Zástrčka musí byť zapojená do zodpovedajúcej elektrickej zásuvky, ktorá je správne nainštalovaná a uzemnená v súlade so všetkými miestnymi predpismi a nariadeniami.
- Nesprávne pripojenie ochranného vodiča môže mať za následok riziko zásahu elektrickým prúdom. Ak máte pochybnosti o správnom uzemnení spotrebiča, poraďte sa s kvalifikovaným elektrikárom alebo servisným pracovníkom.

Prevádzka

- Nikdy sa nesnažte používať spotrebič, ak je poškodený, nefunguje správne, je čiastočne rozobratý, alebo niektoré jeho časti chýbajú alebo sú pokazené vrátane poškodeného kábla alebo zástrčky.
- Za účelom prevádzkovania spotrebiča nevystavujte ovládací panel žiadnym ostrým objektom.
- Nepokúšajte sa oddeľovať žiadne panely alebo demontovať spotrebič.
- Nevykonávajte opravu ani výmenu žiadneho dielu spotrebiča. Pokiaľ sa v návode na použitie výslovne neodporúča inak, všetky opravy a servis musia vykonávať kvalifikovaní servisní pracovníci. Používajte iba výrobcom schválené náhradné diely.
- Keď sú dvierka spotrebiča otvorené, netlačte na ne nadmernou silou.
- Do spotrebiča nekladajte zvieratá, napríklad domácich miláčikov.
- Neperte veci, ktoré ich výrobca na štítku s informáciami o starostlivosti klasifikoval ako nevhodné na pranie.

- V okolí spotrebiča a pod spotrebičom sa nesmú nachádzať horľavé materiály, ako napríklad vlákna tkanín, papier, handry, chemikálie a podobne.
- Dvierka spotrebiča nenechávajú otvorené. Deti by sa mohli vešať na dvierka alebo vliezť dovnútra spotrebiča a zraniť sa alebo poškodiť spotrebič.
- Textílie, ktoré boli čistené, prané, namočené alebo sú znečistené horľavými alebo výbušnými látkami (napríklad vosky, odstraňovače voskov, olej, farba, benzín, odmasťovacie prostriedky, prostriedky na suché čistenie, petrolej, odstraňovače škvŕn, terpentín, rastlinný olej, kuchynský olej, acetón, alkohol atď.), nekladajte do spotrebiča, neperte ani nesaďte v spotrebiči. Nesprávne používanie môže spôsobiť požiar alebo výbuch.
- Nepoužívajte ani neskladujte horľavé ani zápalné látky (éter, benzén, alkohol, chemikálie, LPG, horľavé spreje, benzín, riedidlo, ropu, insekticídy, osviežovače vzduchu, kozmetiku, atď.) v blízkosti spotrebiča.
- Do spotrebiča nikdy nesiahajte, keď je spustený. Počkajte, kým sa bubon úplne zastaví.
- Nedotýkajte sa dvierok v priebehu programu s vysokou teplotou.
- V prípade úniku vody zo spotrebiča alebo vytečenia odpojte sieťovú koncovku a obráťte sa na zákaznícke informačné centrum spoločnosti LG Electronics.
- Zavrite vodovodné kohútiky, aby ste uvoľnili tlak na hadiciach a ventiloch a minimalizovali únik, ak by došlo k prasknutiu alebo poškodeniu. Skontrolujte stav plniacich hadíc, po 5 rokoch by malo dôjsť k ich výmene.
- V prípade úniku plynu (izobutánu, propánu, zemného plynu a pod.) v domácnosti sa nedotýkajte spotrebiča ani koncovky a miestnosť okamžite vyvetrajte.
- Ak odtoková alebo prírodná hadica v zime zamrzne, používajte ich až po rozmrazení.
- Všetky pracie prostriedky, aviváže a bielinidlá uschovajte mimo dosahu detí.

- Elektrickej zástrčky a ovládačov spotrebiča sa nedotýkajte mokrými rukami.
- Napájací kábel nadmerne neohýbajte, ani naň nekladte ťažké predmety.
- Počas prania sa nedotýkajte vody, ktorá je vypustená zo spotrebiča.
- Uistite sa, že vypúšťanie funguje správne. Ak voda nie je vypustená správne, môže dôjsť k zaplaveniu podlahy.
- Ak je teplota vzduchu vysoká a teplota vody je nízka, môže dôjsť ku kondenzácii a tým k navlhnutiu podlahy.
- Utrite nečistoty alebo prach z kontaktov sieťovej zástrčky.

Údržba

- Pred čistením spotrebiča je potrebné, aby ste ho odpojili od napájania. Nastavením ovládacích prvkov do polohy VYP. alebo pohotovostného režimu sa spotrebič neodpojí od napájania.
- Po úplnom odstránení všetkej vlhkosti a prachu elektrickú zástrčku bezpečne zapojte do zásuvky.
- Počas čistenia spotrebiča nestriekajte vodu na jeho vnútorný ani vonkajší povrch.
- Pri odpájaní spotrebiča od zásuvky nikdy neťahajte za napájací kábel. Zástrčku vždy pevne uchopte a vytiahnite ju priamo z elektrickej zásuvky.
- Rozoberať, opravovať alebo upravovať spotrebič by mal iba kvalifikovaný servisný personál zo servisného strediska spoločnosti LG Electronics. Ak chcete premiestniť a nainštalovať spotrebič na inom mieste, kontaktujte zákaznícke informačné stredisko spoločnosti LG Electronics.

Likvidácia

- Starý spotrebič pred jeho likvidáciou odpojte od elektrickej siete. Odrežte kábel čo najbližšie k spotrebiču, aby sa zabránilo jeho ďalšiemu použitiu.

- Zlikvidujte všetok obalový materiál (ako plastové vrecia a polystyrén) mimo dosahu detí. Obalový materiál môže spôsobiť udusenie.
- Pred likvidáciou tohto spotrebiča odrežte napájací kábel a odstráňte dvierka, aby ste predišli nebezpečenstvu, že deti alebo malé zvieratá uviaznu vo vnútri.

INŠTALÁCIA

Časti a špecifikácie

POZNÁMKA

- Vzhľad a technické údaje sa môžu bez predchádzajúceho upozornenia zmeniť z dôvodu zvýšenia kvality spotrebiča.

Pohľad z prednej strany

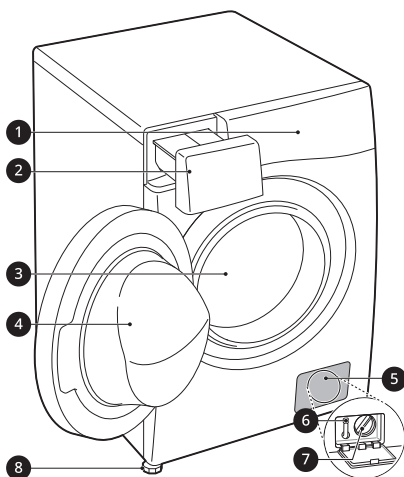

- 1 Ovládací panel
- 2 Zásuvka dávkovača pracieho prostriedku
- 3 Bubon
- 4 Dvierka
- 5 Kryt
- 6 Zátka odtokovej hadičky čerpadla
- 7 Filter odtokového čerpadla
- 8 Vyrovnávacia nožička

Pohľad zozadu

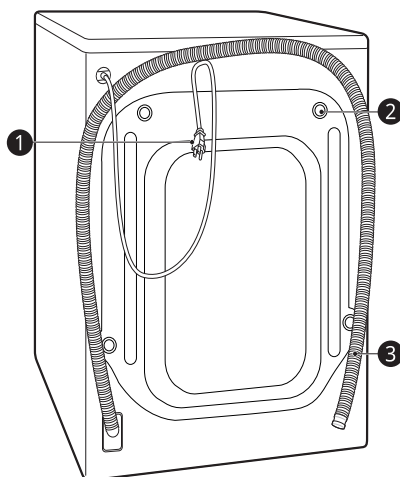

- 1 Siet'ová zástrčka
- 2 Prepravné skrutky
- 3 Odtoková hadica

12 INŠTALÁCIA

Technické údaje

Modelu	FLR5A*2W*
Napájanie	220-240 V~, 50 Hz
Hmotnosť produktu	57 kg

Rozmery(mm)

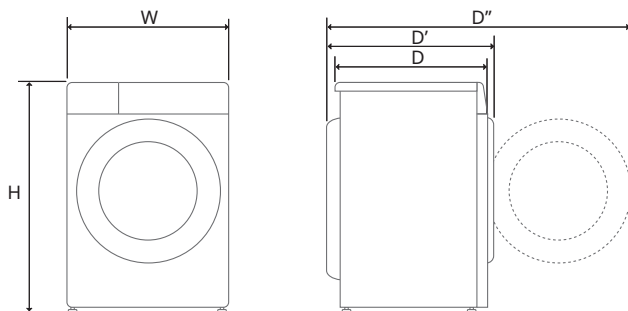

W	600	D	475	D''	1015
H	850	D'	535		

Príslušenstvo

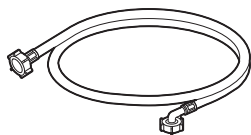

Hadica na prívod studenej vody

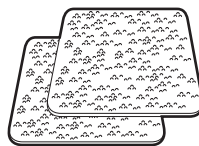

Protišmykové podložky*1

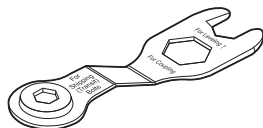

Kľúč

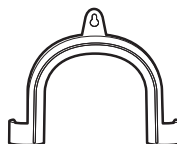

Kolenový držiak na upevnenie odtokovej hadice



Kryty otvorov na prepravné skrutky



Viazací pásik*1

*1 Priložené príslušenstvo sa môže líšiť v závislosti od zakúpeného modelu.

Požiadavky na miesto inštalácie

Pred inštaláciou spotrebiča si prečítajte nasledujúce informácie, aby sa zabezpečilo, že spotrebič sa nainštaluje na správne miesto.

Umiestnenie inštalácie

- Tento spotrebič musí byť nainštalovaný na pevnej podlahe, aby sa minimalizovali vibrácie počas cyklu odstreďovania. Betónové podlahy sú najlepšie, pretože počas cyklu odstreďovania sú oveľa menej náchylné na vibrácie ako drevené podlahy alebo koberec.
- Ak nie je možné vyhnúť sa umiestneniu spotrebiča vedľa plynového sporáka alebo kachiel na uhlie, medzi oba spotrebiče musíte vložiť izolačný panel (85 x 60 cm) pokrytý hliníkovou fóliou na strane smerom k sporáku alebo kachliam.
- Spotrebič nainštalujte na také miesto, aby k nemu mal technik v prípade poruchy jednoduchý prístup.
- Pri inštalácii spotrebiča nastavte všetky štyri nožičky pomocou dodávaného kľúča na skrutky, aby ste sa uistili, že je zariadenie stabilné.
- Dbajte na to, aby v okolí spotrebiča bolo dost' miesta na úplné otvorenie jeho dverí.
- Aby ste zabezpečili dostatočný voľný priestor pre prívodné hadice na vodu, vypúšťaciu hadicu a prúdenie vzduchu, ponechajte po stranách minimálne 20 mm a za spotrebičom 100 mm. Nezabudnite na steny, dvere alebo podlahové lišty, ktoré môžu zvýšiť požadované veľkosť voľného priestoru.

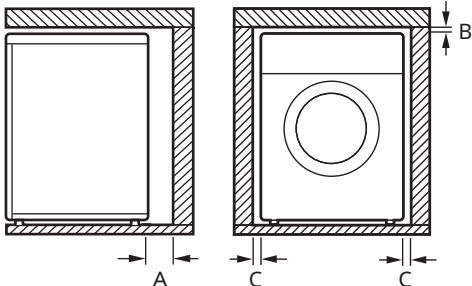

Index	Vzdialenosť (mm)
A	100
B	5
C	20

VAROVANIE

- Tento spotrebič je určený len na domáce použitie. Nie je určený na používanie v mobilných zariadeniach, napr. vozidlách.

Drevené podlahy (plávajúce podlahy)

Pri inštalácii spotrebiča na drevené podlahy použite gumené podložky na zníženie nadmerných vibrácií a nerovnováhy. Podlahy z dreva alebo laminátu môžu prispievať k nadmerným vibráciám a nerovnováhe, chybám a poruchám.

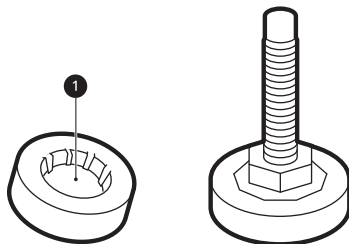

- Odporúčame, aby ste pod každú nožičku spotrebiča umiestnili aspoň 15 mm hrubé gumené podložky 1 a zaisťili ich aspoň na dvoch podlahových trámoch pomocou skrutiek, vďaka čomu predídete vzniku vibrácií.
- Ak je to možné, nainštalujte spotrebič do jedného z rohov miestnosti, kde je podlaha stabilnejšia.
- Pripevnite gumené podložky, aby sa znížili vibrácie.

UPOZORNENIE

- Ak sa spotrebič nainštaluje na nestabilnú podlahu (napr. drevenú podlahu), záruka sa nebude vzťahovať na žiadne spôsobené škody a

náklady v dôsledku inštalácie na nestabilnej podlahe.

POZNÁMKA

- Gumené podložky si môžete zakúpiť (č. dielu **4620ER4002B**) v servisnom stredisku LG Electronics.

Vetranie

- Prúdeniu vzduchu okolo spotrebiča nesmú brániť koberce, predložky atď.

Okolitá teplota

- Spotrebič neinštalujte do miestností, v ktorých môže teplota klesnúť pod bod mrazu. Zamrznuté hadice môžu z dôvodu vysokého tlaku prasknúť. Spoľahlivosť elektronickej ovládacej jednotky môže byť pri teplotách pod bodom mrazu znížená.
- Ak je spotrebič dodaný v zime a teploty sú pod bodom mrazu, pred uvedením do prevádzky ho umiestnite na niekoľko hodín na miesto s izbovou teplotou.

Zapojenie do elektrickej siete

- Nepoužívajte predlžovací kábel ani rozvojku.
- Po použití spotrebič vždy odpojte od elektrickej siete a vypnite prívod vody.
- Spotrebič zapojte do uzemnenej sieťovej zásuvky, ktorá spĺňa požiadavky platných predpisov o elektrickom zapojení.
- Spotrebič musí byť umiestnený tak, aby bol zabezpečený voľný prístup k zástrčke.
- Elektrická zásuvka musí byť od každej strany spotrebiča vzdialená do 1 metra.

VAROVANIE

- Opravu spotrebiča smie vykonávať len kvalifikovaný personál. Opravy vykonávané neskúsenými osobami môžu viesť k zraneniu

alebo závažnému poškodeniu spotrebiča. Obráťte sa na vášho miestneho autorizovaného opravára LG.

- Zástrčka musí byť zapojená do zodpovedajúcej elektrickej zásuvky, ktorá je nainštalovaná a uzemnená v súlade so všetkými miestnymi predpismi a nariadeniami.

Vybalenie spotrebiča

Vybratie spotrebiča z penového podstavca

Po odstránení kartónu a prepravného materiálu nadvihnite spotrebič z penovej základne.

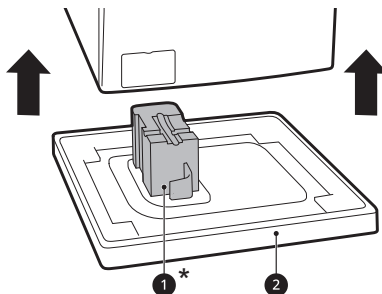

- Uistite sa, že sa podpera ①* oddelila spolu so základňou a nie je prilepená k spodnej časti spotrebiča.
- Ak musíte spotrebič položiť, aby ste odstránili kartónový podstavec ②, vždy chráňte boky spotrebiča a opatrne ho položte na bok. Spotrebič nekladte na prednú ani zadnú stranu.

* Tento prvok sa môže líšiť v závislosti od zakúpených modelov.

Odobratie súprav prepravných skrutiek

Aby ste zabránili silným vibráciám a poškodeniu zariadenia, odstráňte prepravné skrutky a príchytky.

- 1 Začnú s dvoma spodnými prepravnými skrutkami ①, použite kľúč (súčasť balenia) na

plné uvoľnenie všetkých prepravných skrutiek odskrutkujú ich v protismere hodinových ručičiek.

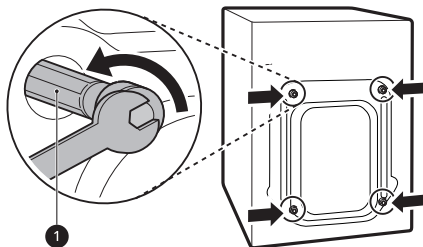

2 Odstráňte súpravy skrutiek miernym kývaním skrutiek, zatiaľ čo skrutky vyťahujete.

3 Pripevnite kryty otvorov.

- Nájmite uzávery **2**, ktoré sú súčasťou balíka príslušenstva alebo sa nachádzajú na zadnej časti prístroja.

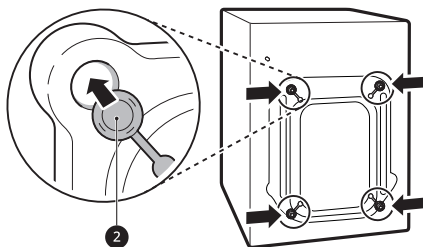

POZNÁMKA

- Prepravné skrutky a príchytky uschovajte pre budúce použitie.
- Prepravujte tento spotrebič tak, aby ste zabránili jeho rozbitiu, ako je uvedené nižšie:
 - Znovu namontujte prepravné skrutky.
 - Pripevnite napájací kábel k zadnej časti spotrebiča.

Uvedenie spotrebiča do vodorovnej polohy

Kontrola vyrovnania

Pri uhlopriečnom zatlačení na okraje hornej dosky by sa spotrebič nemal vôbec pohybovať hore a dole (skontrolujte obidva smery).

- Ak sa spotrebič kýva pri potlačení hornej dosky spotrebiča v uhlopriečnom smere, znova nastavte nožičky.
- Po inštalácii skontrolujte, či je spotrebič dokonale vyrovnaný.

POZNÁMKA

- Drevené alebo plávajúce podlahy môžu prispievať k nadmerným vibráciám a nevyváženosti. Možno bude potrebné zväziť vystuženie alebo spevnenie drevenej podlahy na zastavenie alebo zníženie nadmerného hluku a vibrácií.
- Nikdy sa nepokúšajte vyrovnávať nerovnú podlahu podkladaním kusov dreva, lepenky alebo podobných materiálov pod spotrebič.

Nastavenie a vyrovnanie nožičiek

Pri inštalácii spotrebiča by mal byť spotrebič vyrovnaný a dokonale rovný. Ak spotrebič nie je správne vyrovnaný a rovný, môže sa poškodiť, alebo nemusí pracovať správne.

- 1 Ak je podlaha nerovná otočte vyrovnávaciu nožičku tak, ako sa to vyžaduje.
 - Pod nožičky nekladte kusy dreva atď.

- Zabezpečte, aby boli všetky štyri nožičky stabilné a dotýkali sa podlahy.

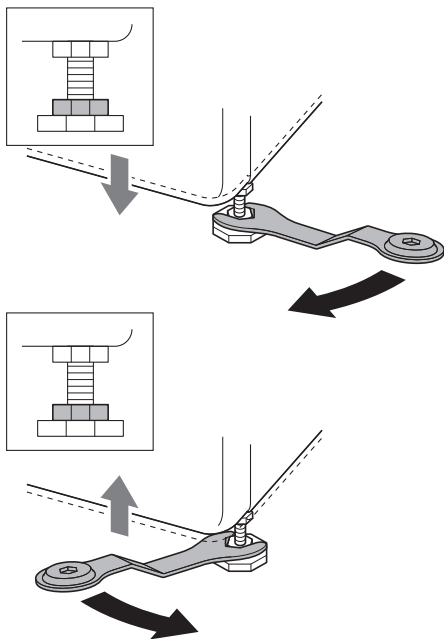

POZNÁMKA

- Neumiestňujte práčku na podstavec, stojan alebo vyvýšený povrch, pokiaľ neboli vyrobené spoločnosťou LG Electronics a určené na použitie spolu s týmto modelom.

- 2 Použitím vodováhy skontrolujte, či je spotrebič dokonale vyrovnaný ①.

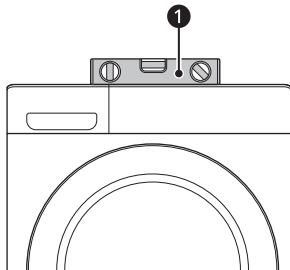

- 3 Zaistite vyrovnávaciu nožičku pomocou poistnej matice ② otočením v protismere hodinových ručičiek oproti spodku spotrebiča.

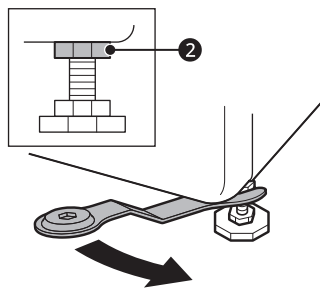

- 4 Skontrolujte, či sú uzamykacie matice na spodku spotrebiča správne zaistené.

POZNÁMKA

- Správne umiestnenie a uvedenie spotrebiča do vodorovnej polohy zaručí dlhodobé, plynulé a spoľahlivé fungovanie.
- Spotrebič musí byť umiestnený v 100 % vodorovnej polohe a musí pevne stáť na pevnom, rovnom povrchu.
- Pri záťaži sa nesmie kolísať od jedného rohu k druhému.
- Zabráňte navlhnutiu nožičiek spotrebiča. V opačnom prípade môže dôjsť k vibráciám alebo hluku.

Použitie protišmykových podložiek

Tento prvok sa môže líšiť v závislosti od zakúpených modelov.

Ak nainštalujete spotrebič na klzký povrch, v dôsledku nadmerných vibrácií môže dôjsť k jeho pohybu. Nesprávne vyváženie môže spôsobiť poruchy v dôsledku hluku a vibrácií. V takomto prípade umiestnite pod vyrovnávacie nožičky protišmykové podložky a spotrebič vyrovnajte.

- 1 Pred prilepením protišmykových podložiek vyčistite podlahu.

18 INŠTALÁCIA

- Suchou handrou odstráňte cudzie predmety a vlhkosť. Ak podlaha zostane vlhká, protišmykové podložky sa môžu odlepiť.

2 Spotrebič po jeho umiestnení na miesto inštalácie vyrovnajte.

3 Prilepte protišmykové podložky lepiacou stranou **1** na podlahu.

- Najefektívnejším spôsobom je nainštalovanie protišmykových podložiek pod predné nožičky. Ak je komplikované umiestniť podložky pod prednú nožičku spotrebiča, umiestnite ich pod zadnú nožičku.

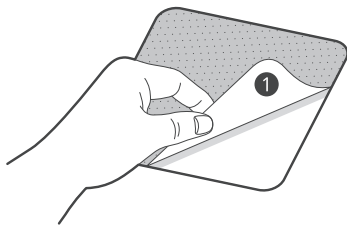

4 Spotrebič položte na protišmykové podložky.

- Nepripevňujte lepiacu stranu **1** protišmykových podložiek ku nožičke spotrebiča.

POZNÁMKA

- Ďalšie protišmykové podložky sú dostupné v servisnom stredisku spoločnosti LG Electronics.

Pripojenie prívodnej hadice

Poznámka k pripojeniu

- Plak vody musí byť medzi **50 kPa** a **800 kPa** (0,5–8,0 kgf/cm²). Ak je tlak vody viac ako **800 kPa**, musí sa nainštalovať dekompresné zariadenie.
- Stav prívodnej hadice vody pravidelne kontrolujte a v prípade potreby ju vymeňte.

POZNÁMKA

- Prívodnú hadicu na vodu príliš neutahujte ani na jej utiahnutie na prírodné ventily nepoužívajte mechanické nástroje.
- Na pripojenie k prívodu vody nie je potrebná žiadna ďalšia ochrana proti spätnému prúdeniu.

Kontrola gumového tesnenia

S prírodnou hadicou na vodu sa dodávajú dve gumené tesnenia **1**. Slúžia na zabránenie úniku vody. Skontrolujte, či je pripojenie ku kohútikom dostatočne tesné.

- Na dotiahnutie prívodnej hadice na vodu nepoužívajte mechanické zariadenia, ako napr. inštalatérske kliešte. Uistite sa, že zakrivený koniec prívodnej hadice na vodu je pripojený k spotrebiču.

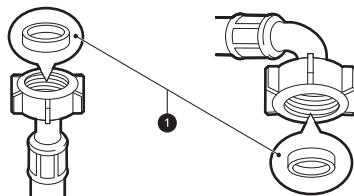

Pripojenie hadice k vodovodnému kohútiku

Pripojenie hadice skrutkovacieho typu k prívodu vody so závitom

Priskrutkujte konektor prívodnej hadice k vodovodnému kohútiku. Ručne ho dotiahnite iba pomocou mäkkej handričky. Napájaciu hadicu

neutáhnajte nadmieru žiadnym mechanickým zariadením.

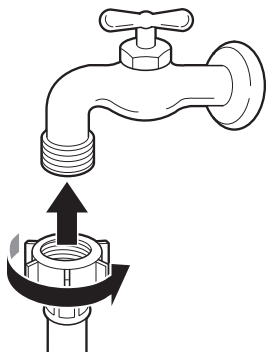

- Uistite sa, že hadica nie je zalomená alebo stlačená.

Namontovanie odtokovej hadice

Instalácia odtokovej hadice a kolenového držiaka

Odtoková hadica by nemala byť namontovaná viac ako **100 cm** nad zemou. Voda by zo spotrebiča nemusela odtekať alebo by odtekala pomaly.

- Správnym upevnením odtokovej hadice ochránite podlahu pred poškodením spôsobeným únikom vody.

POZNÁMKA

- Po pripojení prívodnej hadice na vodu k prívodu vody spustíte vodu, aby sa z vodovodného potrubia vypláchli cudzie predmety (nečistoty, piesok, piliny atď.). Nechajte vodu odtečť do vedra a skontrolujte teplotu vody.

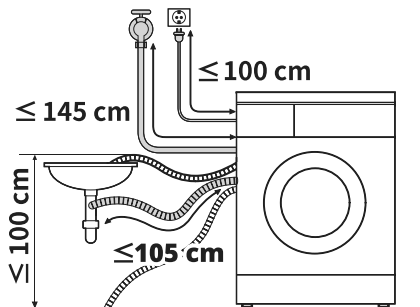

Pripojenie hadice k spotrebiču

Prívodnú hadicu naskrutkujte na ventil prívodu vody na zadnej strane spotrebiča.

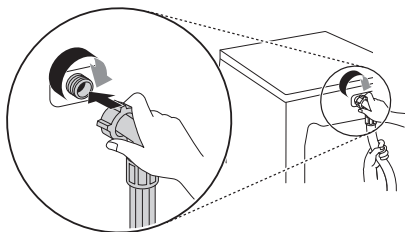

- V prípade modelov s jedným prívodom vody nepripájajte hadicu k prívodu teplej vody. Pripojte len prívod studenej vody.

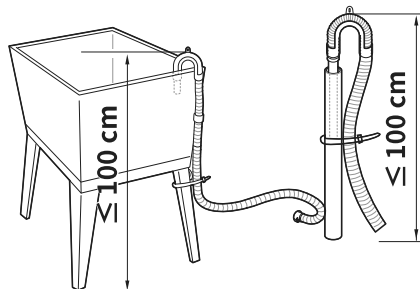

POZNÁMKA

- Ak po dokončení pripojenia z hadice uniká voda, postup zopakujte. Ako prívod vody používajte najbežnejší typ kohútika prívodu. Ak má kohútik prívodu štvorcový tvar alebo je príliš široký, pred umiestnením do adaptéra vyberte redukciu.

- Ak je odtoková hadica príliš dlhá, nesnažte sa ju zatlačiť do spotrebiča. Spôsobí to vznik nadmerného hluku.

20 INŠTALÁCIA

- Ak montujete odtokovú hadicu do umývadla, pevne ju zaistite lankom.

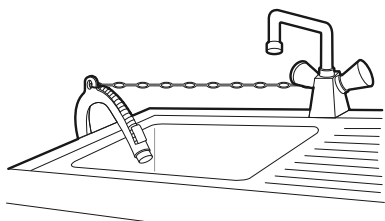

PREVÁDZKA

Prevádzka – prehľad

Používanie spotrebiča

Pred prvým práním vyberte prací program **Bavlna** a pridajte polovičnú dávku pracieho prostriedku. Spustite spotrebič bez oblečenia. Týmto sa odstráni z bubna možné usadeniny a voda, ktoré tam mohli zostať počas výroby.

- 1 Roztriedte oblečenie a vložte ho do práčky.
 - Roztriedte oblečenie podľa typu textílie, stupňa znečistenia, farby a veľkosti náplne. Otvorte dvierka a jednotlivé kusy vložte do spotrebiča.

⚠ UPOZORNENIE

- Pred zatvorením dvierok sa uistite, že všetky kusy oblečenia a položky určené na pranie sú vo vnútri bubna a nevyčnievajú na gumené tesnenie dvierok, kde sa môžu zachytiť pri zatvorení dverí. Ak tak neurobite, poškodíte tesnenie dverí a oblečenie.

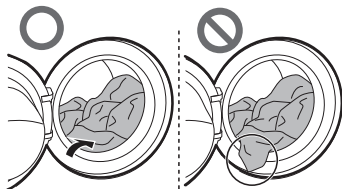

- Odstráňte oblečenie alebo iné predmety z tesnenia dvierok, aby ste zabránili poškodeniu oblečenia a tesnenia dvierok.

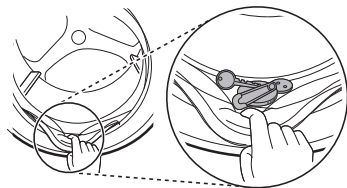

- 2 Pridajte čistiace prostriedky alebo prací prostriedok a aviváž.
 - Do dávkovača pracieho prostriedku pridajte správne množstvo pracieho prostriedku. V prípade potreby pridajte do príslušných priehradiek dávkovača bielidlo alebo aviváž.
- 3 Spotrebič zapnite.
 - Stlačte tlačidlo **Napájanie** na zapnutie spotrebiča.
- 4 Vyberte požadovaný cyklus.
 - Požadovaný cyklus vyberte opakovaným stláčaním tlačidla cyklov alebo otáčaním voliča cyklov.
 - Teraz vyberte teplotu prania a rýchlosť odstredovania. Venujte pozornosť informáciám o starostlivosti o textil uvedeným na štítku vášho oblečenia.
- 5 Spustite cyklus.
 - Stlačením tlačidla **Štart/Pauza** sa cyklus spustí. Krátkym premiešaním bielizne bez vody spotrebič odváži hmotnosť náplne. Ak do istej doby nestlačíte tlačidlo **Štart/Pauza**, spotrebič sa vypne a všetky nastavenia sa vymažú.
- 6 Koniec cyklu.
 - Po dokončení cyklu zaznie melódia. Bielizeň ihneď vyberte z práčky, aby sa veľmi nepokrčila. Pri vyberaní náplne zo spotrebiča skontrolujte, či sa v tesnení okolo dvierok nezachytili malé kusy bielizne.

Ovládací panel

Skutočný ovládací panel sa môže líšiť podľa modelu.

Ovládací panel - funkcie

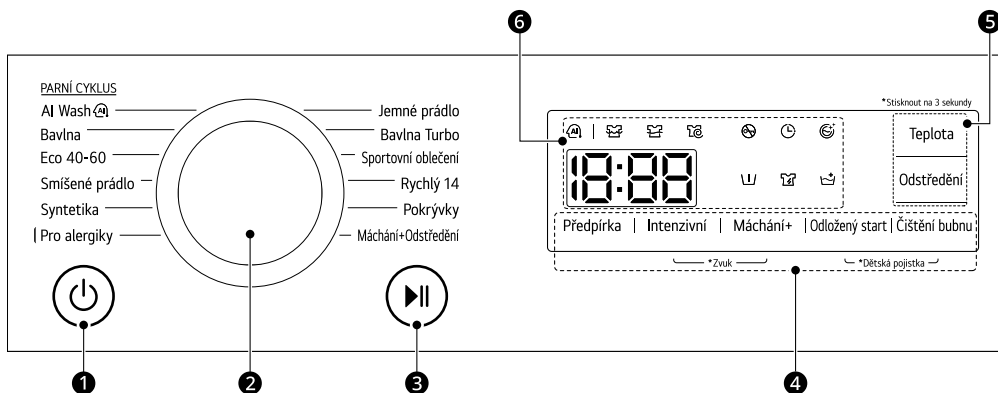





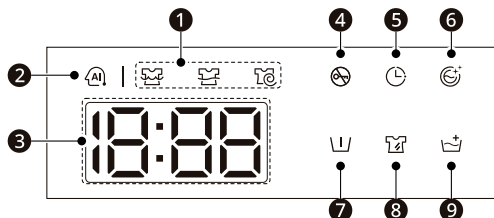

	Opis
1	<p>Tlačidlo na vypnutie/zapnutie Napájanie</p> <ul style="list-style-type: none"> • Stlačením tohto tlačidla práčku zapnete alebo vypnete.
2	<p>Volič programov</p> <ul style="list-style-type: none"> • Programy sú k dispozícii podľa typu oblečenia. • Pri zvolenom programe sa rozsvieti indikátor.
3	<p>Tlačidlo Štart/Pauza</p> <ul style="list-style-type: none"> • Tlačidlo sa používa na spustenie alebo pozastavenie pracovného cyklu. • Ak potrebujete prací cyklus dočasne zastaviť, stlačte toto tlačidlo .
4	<p>Ďalšie možnosti a funkcie</p> <ul style="list-style-type: none"> • Na použitie ďalších funkcií stlačte a držte stlačené príslušné tlačidlo po dobu 3 sekúnd. Na displeji sa rozsvieti príslušný symbol. • Tu môžete vybrať dodatočné programy.
5	<p>Tlačidlá na prispôsobenie programu prania</p> <p>Pomocou týchto tlačidiel môžete nastaviť teplotu vody a nastavenia rýchlosti odstreďovania pre vybraný program.</p> <ul style="list-style-type: none"> • Na displeji sa zobrazia aktuálne nastavenia. • Stlačením tlačidla pre túto možnosť vyberiete ďalšie nastavenia.

	Opis
6	<p>Displej</p> <ul style="list-style-type: none"> • Displej zobrazuje nastavenia, odhadovaný zostávajúci čas, možnosti a stavové hlásenia. Keď sa spotrebič zapne, na displeji sa rozsvietia predvolené nastavenia. • Keď prebieha automatické zisťovanie hmotnosti dávky, na ovládacom paneli bliká displej.

Zobrazenie času a stavu



	Opis
1	<p>Indikátory stavu programu</p> <ul style="list-style-type: none"> • Keď je spustený program prania, bude blikáť LED kontrolka pre aktívnu fázu a LED kontrolky pre zostávajúce fázy budú bez blikania. Po dokončení fázy sa LED kontrolka vypne. Ak je cyklus pozastavený, LED kontrolka aktívnej fázy prestane blikáť.
2	<p>AI DD</p> <ul style="list-style-type: none"> • AI DD  zaistí vhodné otáčky bubna po zistení hmotnosti. •  sa aktivuje, keď je zvolený a spustený program AI Wash. <ul style="list-style-type: none"> - Ak použijete príliš veľa pracieho prostriedku, môže sa vytvoriť priveľa mydlín, čo spôsobí slabý výkon AI DD.
3	<p>Odhadovaný zostávajúci čas</p> <ul style="list-style-type: none"> • Keď sa vyberie program prania, zobrazí sa predvolený čas vybraného programu. Predvolený čas sa zmení pri výbere ďalších možností. • Ak sa na displeji zobrazí ---, čas sa zobrazí po zistení hmotnosti dávky pomocou snímača. Toto je normálne. • Zobrazený čas je iba odhad. Je to čas je založený na normálnych prevádzkových podmienkach. Skutočný čas môže ovplyvniť niekoľko vonkajších faktorov (hmotnosť dávky, teplota miestnosti, teplota prichádzajúcej vody, atď.).
4	<ul style="list-style-type: none"> •  sa rozsvieti pri spustení programu a zamknutí dverí.
5	<ul style="list-style-type: none"> •  sa rozsvieti, keď sa aktivuje možnosť Odložený start (Odložený štart).
6	<ul style="list-style-type: none"> •  sa rozsvieti, keď sa aktivuje možnosť Čištění bubnu (Čistenie bubna).
7	<ul style="list-style-type: none"> •  sa rozsvieti, keď sa aktivuje možnosť Předpírka (Predpírka).
8	<ul style="list-style-type: none"> •  sa rozsvieti, keď sa aktivuje možnosť Intenzivní (Intenzívny).

	Opis
9	☒ sa rozsvieti, keď sa aktivuje možnosť Máchání+ (Pláchanie+) .

Príprava náplne prania

Na dosiahnutie najlepších výsledkov pri praní roztriedte oblečenie a potom pripravte dávku na pranie v súlade so symbolmi na štítkoch oblečenia.





Triedenie bielizne

- Stupeň znečistenia (vysoký, normálny, nízky): Oddelte bielizeň podľa stupňa znečistenia. Ak je to možné, neperte značne znečistené veci s mierne znečistenými vecami.
- Farba (biele, svetlé, tmavé): Perte oddelene tmavé alebo farebné oblečenie od bielej alebo svetlej bielizne. Zmiešanie farebného oblečenia so svetlým môže viesť k zafarbeniu alebo strate farieb svetlejších kusov.
- Vyzrnená bavlna (látky uvoľňujúce vlákna, látky zbierajúce vlákna): Perte osobitne látky z vyzrnenej bavlny, ktoré uvoľňujú vlákna, oddelene od látok z vyzrnenej bavlny, ktoré zbierajú vlákna. Látky, ktoré uvoľňujú vlákna, môžu spôsobiť nahromadenie vlákien v látkach, ktoré zbierajú vlákna.

Kontrola štítkov na bielizni

Tieto symboly poskytujú informácie o textilnom zložení odevu a pokyny na pranie.

Symbole na štítkoch starostlivosti o odev

Symbol	Pranie/typ textílie
	<ul style="list-style-type: none"> • Normálne pranie • Bavlna, zmiešaná textília
	<ul style="list-style-type: none"> • Syntetika • Syntetika, zmiešaná textília
	<ul style="list-style-type: none"> • Špeciálne jemné pranie • Jemná bielizeň
	<ul style="list-style-type: none"> • Pranie iba ručne • Vlna, hodváb
	<ul style="list-style-type: none"> • Neprať

POZNÁMKA

- Všeobecné informácie o symboloch pre pranie na štítkoch starostlivosti o textílie nájdete na stránke Ginetex (www.ginetex.ch).



Kontrola bielizne pred naložením

- Aby sa počas odstreďovania bielizeň rovnomernejšie rozložila, naložte do práčky veľké aj malé veci.
- Neperte osobitne malé veci. Pridajte 1 - 2 podobné veci do dávky, aby sa zabránilo nevyváženej dávke.
- Skontrolujte všetky vrecká a vyprázdňte ich. Predmety ako klince, vlasové sponky, zápalky, perá, mince alebo kľúče môžu poškodiť spotrebič aj bielizeň.

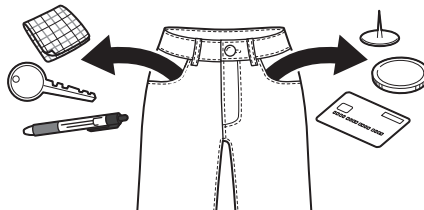

- Pri praní oblečenia s dlhými pripevnenými popruhmi ich zaviažte alebo použite sieťku na bielizeň.
- Na malé veci, ako sú rukávy, pančuchy, pančuchové nohavice, spodná bielizeň a ponožky, použite sieťku na bielizeň, aby ste predišli ich uviaznutiu medzi bubnom a tesnením dvierok.
- Sieťku na bielizeň naplňte na menej ako polovicou jej kapacity a vyperte ju s iným oblečením. Nepreplňajte ju ani ju neperte oddelene, pretože môže spôsobiť nerovnováhu v

bubne, čo môže viesť k nesprávnemu cyklu odstredovania.

- Zapnite zipsy aj háčiky a zviažte šnúrky, aby sa tieto kusy bielizne nezachytili o ostatné kusy.
- Predperte špinavé miesta a škvryny nanesením malého množstva pracieho prostriedku a vody na škvryny, aby sa ľahšie odstránili.

Pridanie pracieho prostriedku a aviváže

Dávkovanie pracieho prostriedku

- Prací prostriedok používajte podľa pokynov výrobcu pracieho prostriedku a vyberte ho podľa typu, farby, stupňa znečistenia textílie a teploty vody pri praní. Používajte iba pracie prostriedky, ktoré sú vhodné pre daný typ bubna pračky (predné plnenie).
- Ak sa vytvára príliš veľa mydlín, používajte menšie množstvo pracieho prostriedku.
- Ak použijete príliš veľa pracieho prostriedku, môže sa vytvoriť priveľa mydlín, čo znižuje výsledky prania alebo zvyšuje záťaž motora.
- Ak chcete použiť tekutý prací prostriedok, dodržujte pokyny výrobcu pracieho prostriedku.
- Ak spustíte cyklus ihneď, môžete naliať tekutý prací prostriedok priamo do hlavnej zásuvky na prací prostriedok.
- Nepoužívajte tekuté pracie prostriedky, ak používate funkciu **Odložený start (Odložený štart)**, alebo ak ste zvolili možnosť **Předpírka (Predpírka)**, pretože tekutý prací prostriedok sa okamžite vypustí a môže stvrdnúť v zásuvke dávkovača alebo v bubne.
- Používanie pracieho prostriedku by sa malo prispôbiť teplote a tvrdosti vody, ako aj veľkosti a stupňu znečistenia dávky. Ak chcete dosiahnuť najlepšie výsledky, zabráňte použitiu nadmerného množstva pracieho prášku. Ak to nedodržíte, dôjde k vzniku nadmerného množstva mydlín.
- Pred pridaním pracieho prostriedku a výberu teploty vody si pozrite štítky na oblečení.

- Používajte iba prací prostriedok vhodný pre príslušný typ odevu:
 - Tekutý prací prostriedok je často navrhnutý a určený na špeciálne použitia, napr. na farebné textílie, vlnu, jemné alebo tmavé oblečenie.
 - Práškový prací prostriedok je vhodný na všetky typy textílií.
 - Na dosiahnutie lepších výsledkov pri praní bielych a svetlých odevov používajte práškový prací prostriedok s bielidlom.
 - Prací prostriedok sa na začiatku cyklu prania vypláchnie zo zásuvky.

POZNÁMKA

- Nenechajte prací prostriedok stuhnúť. Môže to spôsobiť upchatie, nedostatočný výsledok pláchania alebo neželaný zápach.
- Plná náplň: podľa odporúčania výrobcu.
- Čiastočná náplň: 1/2 bežného množstva.
- Minimálna náplň: 1/3 plnej náplne.

Používanie dávkovača

Pridanie dávky pracieho prostriedku do dávkovača:

- 1 Otvorte zásuvku dávkovača.
- 2 Pridajte prací prostriedok a aviváž do príslušných priehradiek.

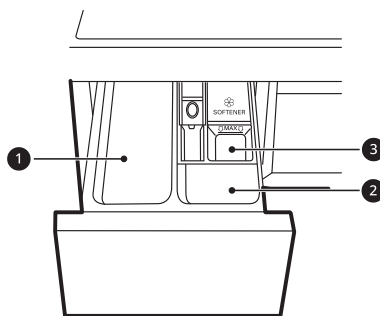

- 1 Priehradka na prací prostriedok na hlavné pranie

- Pracie prostriedky na hlavné pranie, zmäkčovač vody, bielicidlo a odstraňovač škvŕn
- ② Priehradka na prací prostriedok na predpieranie
- ③ Priehradka na tekutú aviváž

3 Pred spustením cyklu opatrne zatvorte zásuvku na prací prostriedok.

- Prudké zavretie zásuvky môže mať za následok pretečenie čistiaceho prostriedku do inej priehradky alebo jeho vypustenie do bubna skôr, ako bolo naprogramované.
- Dávajte pozor, aby ste si pri zatváraní neprivreli do zásuvky ruku.
- Je normálne, že na konci cyklu zostane v dávkovacích priehradkách malé množstvo vody.

Priehradka na aviváž

Táto priehradka obsahuje tekutú aviváž, ktoré sa automaticky dávkuje počas posledného cyklu pláchania. Môžete použiť buď práškovú alebo tekutú aviváž.

- Nalejte aviváž až po čiaru maximálneho naplnenia. Naliatie nadbytočnej aviváže nad čiaru maximálneho naplnenia môže spôsobiť, že aviváž sa bude dávkovať príliš skoro, čo môže spôsobiť škvrny na oblečení.

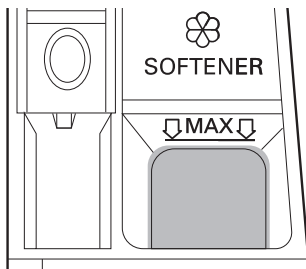

POZNÁMKA

- Nelejte aviváž priamo na oblečenie v pracom bubne, pretože by to spôsobilo tmavé škvŕny na oblečení, ktoré pôjdu ťažko odstrániť.
- Nenechávajte aviváž v priehradke na prací prostriedok dlhšie ako 1 deň. Aviváž môže

stvrdnúť. Ak je aviváž príliš hustá, môže zostať v dávkovači. Ak je aviváž príliš hustá, mali by ste ju zriediť, aby mohla ľahko odtiecť.

- Zásuvku neotvárajte, keď priteká voda počas prania.
- Nikdy nepoužívajte rozpúšťadlá (benzén atď.).

Pridanie pracích tabliet

Pracie tablety môžete použiť aj počas prania.

- 1 Otvorte dvierka a vložte pracie tablety do bubna pred vložením oblečenia.
- 2 Vložte do bubna oblečenia a zatvorte dvierka.

POZNÁMKA

- Tablety nekladajte do zásuvky dávkovača.

Pridanie zmäkčovača vody

Zmäkčovač vody ako prostriedok proti tvorbe vodného kameňa sa môže použiť na zníženie použitého množstva pracieho prostriedku v oblastiach s vysokou tvrdosťou vody.

- Najskôr pridajte prací prostriedok a potom pridajte zmäkčovač vody. Dávajte v súlade s množstvom uvedeným na obale.

Tabuľka programov

Program prania

AI Wash		40 °C (☐ (Studená) až 60 °C)	Max. náplň: 3 kg
Opis	AI Wash zaistí vhodné otáčky bubna po zistení hmotnosti. <ul style="list-style-type: none"> Nepremokavé textilie perie jemne a vodopriepustné textilie intenzívne. POZNÁMKA <ul style="list-style-type: none"> Ak chcete pri praní dosiahnuť najlepšie výsledky, pri tomto programe naplňte práčku suchým oblečením. 		

Bavlna		40 °C (☐ (Studená) až 95 °C)	Max. náplň: Hodnotenie
Opis	Perie bežne znečistené oblečenie kombinovaním rôznych pohybov bubna.		

Eco 40-60		40 °C (40 °C až 60 °C)	Max. náplň: Hodnotenie
Opis	Perie bežne znečistené bavlnené oblečenie, ktoré je možné prať pri teplote 40 °C alebo 60 °C.		

Smiešané prádlo (Zmiešaná bielizeň)		40 °C (☐ (Studená) až 60 °C)	Max. náplň: 4 kg
Opis	Perie zároveň rôzne oblečenie. <ul style="list-style-type: none"> Použitie pre rôzne druhy textílií okrem špeciálnych odevov (hodváb/jemná bielizeň, športové oblečenie, tmavé oblečenie, vlna, prikrývky/záclony). 		

Syntetika		40 °C (☐ (Studená) až 60 °C)	Max. náplň: 4 kg
Opis	Perie oblečenie, ktoré nie je potrebné po vypraní žehliť. <ul style="list-style-type: none"> Použitie pre polyamid, akryl, polyester. 		

Pro alergiky (Pre alergikov)		60 °C	Max. náplň: 4 kg
Opis	Pomáha minimalizovať výskyt látok, ktoré spôsobujú alergické reakcie.		

Jemné prádlo (Jemná bielizeň)		20 °C (☐ (Studená) až 40 °C)	Max. náplň: 1,5 kg
Opis	Perie spodné prádlo, citlivé kusy a čipku prateľné v práčke.		

Bavlna Turbo		40 °C (☐ (Studená) až 60 °C)	Max. náplň: 4 kg
Opis	Perie menej ako polovicu náplne ľahko znečisteného oblečenia rýchlejšie ako program Bavlna s rovnakou náplňou oblečenia.		

Sportovní oblečení (Športové oblečenie)	40 °C (Čo (Studená) až 40 °C)	Max. náplň: 2 kg
Opis	Perie špeciálne odevy, ako sú športové a outdoorové odevy. • Používa sa na vodeodolnú vrstvu na oblečení.	

Rychlý 14 (Rýchly 14)	20 °C (20 °C až 40 °C)	Max. náplň: 2 kg
Opis	Dokáže oprat' malé množstvá mierne znečisteného oblečenia v priebehu asi 14 minút.	

Pokrývky (Prikrývky)	Čo (Studená) (Čo (Studená) až 40 °C)	Max. náplň: 2,5 kg (1 prikrývka)
Opis	Perie veľké kusy bielizne, ako sú posteľné prikrývky, vankúše, prikrývky na pohovky, atď.	

Máchání+Odstředění (Pláchanie+Odstredovanie)	-	Max. náplň: Hodnotenie
Opis	Pláchanie a odstredovania bielizne. V prípade potreby použite aviváž.	

POZNÁMKA

- Vyberte vhodnú teplotu vody pre zvolený prací program. Pri praní vždy dodržujte pokyny na štítku na oblečení od výrobcu, aby ste sa vyhli zničeniu oblečenia.
- Nastavte správnu teplotu prania a rýchlosť odstredovania pre požadované programy.
- Skutočná teplota vody sa môže líšiť od deklarovanej teploty cyklu.
- Odporúča sa použitie neutrálneho pracieho prostriedku.

Ďalšie možnosti

POZNÁMKA

- Možnosti **Máchání+ (Pláchanie+)** a **Odložený start (Odložený štart)** je možné zvolit' pre každý program prania v tejto tabuľke.

Program	Intenzivní (Intenzívny)	Předpírka (Predpierka)
AI Wash		
Bavlna	●	●
Eco 40-60	●	●

Program	Intenzivní (Intenzívny)	Předpírka (Predpierka)
Smíšené prádlo (Zmiešaná bielizeň)	●	●
Syntetika	●	●
Pro alergiky (Pre alergikov)	●	
Jemné prádlo (Jemná bielizeň)	●	
Bavlna Turbo		●
Sportovní oblečení (Športové oblečenie)	●	
Rychlý 14 (Rýchly 14)		
Pokrývky (Prikrývky)	●	

Volitelná maximální rychlost' odstředování

Program	Rýchlosť otáčok	
	Východzie	K dispozícii
AI Wash	1200 ot./min.	Všetky
Bavlna	1200 ot./min.	Všetky
Eco 40-60	1200 ot./min.	Všetky
Smíšené prádlo (Zmiešaná bielizeň)	1000 ot./min.	Všetky
Syntetika	1200 ot./min.	Všetky
Pro alergiky (Pre alergikov)	1200 ot./min.	Všetky
Jemné prádlo (Jemná bielizeň)	800 ot./min.	Až 800 ot./min.
Bavlna Turbo	1200 ot./min.	400 až 1200 ot./min.
Sportovní oblečení (Športové oblečenie)	800 ot./min.	Až 800 ot./min.
Rychlý 14 (Rýchly 14)	400 ot./min.	Všetky
Pokrývky (Prikrývky)	1000 ot./min.	Až 1000 ot./min.

POZNÁMKA

- Reálna maximálna rýchlosť odstreďovania sa môže líšiť v závislosti od naplnenia práčky. Vyššie uvedené hodnoty sa zaokrúhľujú k najbližšej stovke.

Tabuľka spotreby**Opis jednotiek****kg:** Dávka bielizne**h:mm:** Trvanie programu**kWh:** Spotreba energie**°C:** Maximálna teplota vo vnútri praných textílií**Litrov:** Spotreba vody**ot./min.:** Max. rýchlosť odstreďovania

%: Zostávajúca vlhkosť na konci fázy odstreďovania. Čím vyššia je rýchlosť odstreďovania, tým vyšší je hluk a tým nižšia je zostávajúca vlhkosť.

Bežné programy**Modelu: FLR5A92W***

Program	kg	h:mm	kWh	°C	Litrov	ot./min.	%
Bavlna 20 °C	9	1:38	0,109	23	46,0	1150	54,4
Bavlna 60 °C	9	2:38	0,897	44	48,0	1150	54,4
Smišené prádlo (Zmiešaná bielizeň)	4	1:21	0,658	42	49,6	1000	62,9
Rychlý 14 (Rýchly 14)	2	0:14	0,047	23	26,6	400	101,0
Bavlna 40 °C + Intenzívni (Intenzívny)	9	2:57	0,287	29	62,0	1150	55,7
Eco 40-60 (Plné)* ¹	9	3:48	0,770	36	73,0	1160	53,0
Eco 40-60 (Polovica)* ¹	4,5	2:54	0,370	26	51,0	1160	52,0
Eco 40-60 (Štvrtina)* ¹	2,5	2:20	0,200	24	30,0	1160	56,0

Modelu: FLR5A82W*

Program	kg	h:mm	kWh	°C	Litrov	ot./min.	%
Bavlna 20 °C	8	1:38	0,106	26	44,0	1150	55,3

Program	kg	h:mm	kWh	°C	Litrov	ot./min.	%
Bavlna 60 °C	8	2:38	0,873	44	45,0	1150	55,2
Smíšené prádlo (Zmiešaná bielizeň)	4	1:21	0,658	42	49,6	1000	62,9
Rychlý 14 (Rýchly 14)	2	0:14	0,047	23	26,6	400	101,0
Bavlna 40 °C + Intenzivní (Intenzívny)	8	2:57	0,259	35	58,0	1150	57,2
Eco 40-60 (Plné)* ¹	8	3:38	0,674	34	67,0	1160	53,4
Eco 40-60 (Polovica)* ¹	4	2:48	0,405	28	48,0	1160	53,3
Eco 40-60 (Štvrtina)* ¹	2	2:10	0,157	24	27,0	1160	55,0

*1 Umožňuje vyčistenie bežne znečistenej bavlnenej bielizne, ktorú je možné prať pri teplote 40 °C alebo 60 °C spolu v rovnakom cykle a tento program sa používa na hodnotenie súladu s právnymi predpismi EÚ o ekodizajne (EÚ 2019/2023).

POZNÁMKA

- Výsledky testu závisia od tlaku vody, tvrdosti vody, teploty privádzanej vody, teploty miestnosti, typu a množstva náplne, stupňa znečistenia, pracieho prostriedku, fluktuácii v hlavnom elektrickom prívode a zvolených dodatočných možností.
- Skutočná maximálna rýchlosť odstreďovania sa môže líšiť v závislosti od podmienok naloženia.
- Hodnoty pre bežné programy, s výnimkou cyklu **Eco 40-60**, sú len orientačné.
- Nariadenie EÚ 2019/2023, platné od 1. marca 2021, sa týka tried energetickej účinnosti podľa nariadenia EÚ 2019/2014.
- Naskenujte QR kód na energetickom štítku dodanom so spotrebičom, ktorý poskytuje webový odkaz na informácie týkajúce sa výkonu spotrebiča v databáze EÚ EPREL. Energetický štítok uschovajte pre použitie v budúcnosti spolu s návodom na použitie a všetkou ostatnou dokumentáciou dodanou so spotrebičom.
- Názov modelu je uvedený na výrobnom štítku spotrebiča, otvorte dverka, ktoré sú okolo otvoru k bubnu.
- Ak chcete nájsť tie isté informácie v databáze EPREL, navštívte stránku <https://eprel.ec.europa.eu> a vyhľadajte podľa názvu modelu. (Platné od 1. marca 2021)

Ďalšie možnosti a funkcie

Ďalšie možnosti a funkcie môžete použiť na prispôsobenie programov.

Prispôsobenie programu prania

Každý program má predvolené nastavenia, ktoré sú volené automaticky. Tieto nastavenia môžete tiež upraviť pomocou týchto tlačidiel.

Teplota

Týmto tlačidlom sa volí teplota prania pre vybraný program.

- Stlačte tlačidlo **Teplota**, kým sa nerozsvieti požadované nastavenie.
- Vyberte vhodnú teplotu vody pre typ bielizne, ktorú periete. Najlepšie výsledky dosiahnete, keď budete dodržiavať informácie na štítkoch na oblečení.

Odstředění (Odstředovanie)

Opakovaným stláčaním tlačidla môžete vybrať intenzitu odstredovania.

- Stláčaním tlačidla **Odstředění (Odstredovanie)** vyberte rýchlosť odstredovania.

POZNÁMKA

- Ak sa vyberie **0** úrovne odstredovania, bubon práčky sa bude pred vypúšťaním točiť.

Máchání+ (Pláchanie+)

Táto funkcia sa odporúča pre ľudí s alergiami na pracie prostriedky.

- Stlačením tlačidla **Máchání+ (Pláchanie+)** pridáte jedno pláchanie.

Intenzivní (Intenzívny)

Táto funkcia sa používa pri praní bežne a silne zašpineného oblečenia.

- Stlačte tlačidlo **Intenzivní (Intenzívny)**.

Ak chcete prispôsobiť program prania, postupujte podľa nasledujúcich krokov:

- 1 Pripravte si oblečenie a vložte ho do bubna.

- 2 Stlačte tlačidlo **Napájanie**.

- 3 Pridajte prací prostriedok.

- 4 Vyberte program prania.

- 5 Prispôsobte program prania podľa potreby (**Teplota**, **Odstředění (Odstredovanie)**, **Máchání+ (Pláchanie+)** a **Intenzivní (Intenzívny)**).

- 6 Stlačte tlačidlo **Štart/Pauza**.

Použite iba funkciu odstredovania

- 1 Pripravte si oblečenie a vložte ho do bubna.

- 2 Stlačte tlačidlo **Napájanie**.

- Nevoľte program prania a nepridávajte prací prostriedok.

- 3 Stlačte tlačidlo **Odstředění (Odstredovanie)**.

- 4 Stlačte tlačidlo **Štart/Pauza**.

POZNÁMKA

- Ak vyberiete program prania, nebudete môcť vybrať iba odstredovanie. Ak k tomu dôjde, stlačte tlačidlo **Napájanie** dvakrát, aby ste stroj vypli a znova zapli.

Používanie základných možností

Programy si môžete prispôsobiť pomocou nasledujúcich základných možností:

Předpírka (Predpierka)

Táto možnosť sa odporúča pri praní veľmi znečistenej dávky.

- 1 Stlačte tlačidlo **Napájanie**.
- 2 Vyberte program prania.
- 3 V prípade potreby stlačte tlačidlo **Předpírka (Predpierka)**.
- 4 Stlačte tlačidlo **Štart/Pauza**.

Odložený start (Odložený štart)

Môžete nastaviť túto funkciu, aby sa spotrebič spustil automaticky a dokončil program po určitom časovom intervale.

- 1 Stlačte tlačidlo **Napájanie**.
- 2 Vyberte program prania.
- 3 V prípade potreby stlačte tlačidlo **Odložený start (Odložený štart)**.
- 4 Stlačte tlačidlo **Štart/Pauza**.

POZNÁMKA

- Okrem LED tlačidla **Odložený start (Odložený štart)** sa všetky LED na ovládacom paneli v priebehu 20 minút vypnú. Táto funkcia sa môže líšiť v závislosti od zakúpeného modelu.
 - Čas oneskorenia je čas do konca programu, nie čas spustenia programu. Skutočná doba prevádzky sa môže líšiť v závislosti od teploty vody, oblečenia a ďalších faktorov.
 - Na zrušenie tejto funkcie je potrebné stlačiť tlačidlo **Napájanie**.
 - Pri tejto voľbe nepoužívajte tekutý prací prostriedok.
-

Nastavenia

Dětská pojistka (Detská poistka)

Prostřednictvím této možnosti můžete vypnout ovládací prvky. Pomocou této funkce zabráníte tomu, aby mohli děti změnit cyklus alebo ovládať spotrebič.

POZNÁMKA

- Keď je nastavená táto funkcia, všetky tlačidlá sú zablokované okrem tlačidla **Napájanie**.
 - Keď sú ovládací prvky uzamknuté, na displeji sa počas prania striedavo zobrazujú **ČL** a zostávajúci čas, ak je táto funkcia zapnutá.
 - Vypnutím napájania sa táto funkcia nezruší. Funkciu musíte vypnúť, aby boli aktívne všetky ostatné funkcie.
-

Uzamknutie ovládacieho panela

- 1 Zapnite napájanie.
- 2 Ak chcete aktivovať túto funkciu, naraz stlačte na 3 sekundy tlačidlá **Odložený start (Odložený štart)** a **Čištění bubnu (Čistenie bubna)**.
 - Zaznie pípnutie a na displeji sa zobrazí symbol **ČL**.

Odomknutie ovládacieho panela

- 1 Zapnite napájanie.
- 2 Ak chcete deaktivovať túto funkciu, naraz stlačte na 3 sekundy tlačidlá **Odložený start (Odložený štart)** a **Čištění bubnu (Čistenie bubna)**.

Zvuk

Pri spustení a zastavení prehrá spotrebič melódiu.

- Ak chcete aktivovať/deaktivovať túto funkciu, naraz stlačte na 3 sekundy tlačidlá **Intenzivní (Intenzívny)** a **Máchání+ (Pláchanie+)**.

INTELEKTUÁLNE FUNKCIE

Aplikácia LG ThinQ

Aplikácia **LG ThinQ** umožňuje komunikovať so zariadením pomocou smartfónu.

Funkcia aplikácie LG ThinQ

So zariadením komunikujte pomocou smartfónu, použitím príslušných funkcií.

Smart Diagnosis

Táto funkcia poskytuje užitočné informácie na diagnostikovanie a riešenie problémov s práčkou na základe informácií o jej používaní.

Inštalovanie aplikácie LG ThinQ

V obchode Google Play alebo Apple App v smartfóne si vyhľadajte aplikáciu **LG ThinQ**. Aplikáciu si prevezmite a nainštalujte podľa pokynov.

Smart Diagnosis

Pomocou tejto funkcie môžete diagnostikovať a vyriešiť problémy s vašim spotrebičom.

POZNÁMKA

- Z dôvodov, ktoré sa nedajú pripísať nedbanlivosti spoločnosti LGE, služba nemusí fungovať z dôvodu vonkajších faktorov, ako je napríklad, ale nie výhradne, nedostupnosť Wi-Fi, odpojenie Wi-Fi, zásady miestneho obchodu s aplikáciami alebo nedostupnosť aplikácie.
- Funkcia môže byť zmenená bez predchádzajúceho upozornenia a môže mať inú podobu v závislosti na tom, kde sa nachádzate.

Použitie zvukovej diagnostiky k diagnostike problémov

Ak chcete použiť zvukovú diagnostiku, postupujte podľa pokynov uvedených nižšie.

- Spustíte aplikáciu **LG ThinQ** a v ponuke vyberte funkciu **Smart Diagnosis**. Postupujte podľa

pokynov pre zvukovú diagnostiku uvedených v aplikácii **LG ThinQ**.

- 1 Stlačte tlačidlo **Napájanie** na zapnutie spotrebiča.
 - Nestláčajte žiadne iné tlačidlá.
- 2 Umiestnite mikrofón vášho smartfónu v blízkosti tlačidla **Napájanie**.

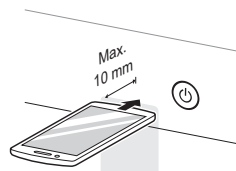

- 3 Po dobu 3 sekúnd alebo dlhšie stlačte a podržte tlačidlo **Tepłota** a zároveň držte mikrofón smartfónu pri tlačidle **Napájanie**, kým sa prenos dát neskončí.
 - Smartfón držte na mieste, až kým sa nedokončí prenos dát. Zobrazí sa zostávajúci čas prenosu dát.
- 4 Po dokončení prenosu údajov sa v aplikácii zobrazí diagnostika.

POZNÁMKA

- Ak chcete dosiahnuť najlepšie výsledky, nehýbte smartfónom, kým prebieha prenos tónov.

ÚDRŽBA

⚠ VAROVANIE

- Pred čistením spotrebič odpojte z elektrickej zásuvky, aby ste predišli riziku zasiahnutia elektrickým prúdom. Ak nebudete rešpektovať toto varovanie, môže dôjsť k závažnému zraneniu, požiaru, zásahu elektrickým prúdom alebo usmrteniu.
- Na čistenie spotrebiča nikdy nepoužívajte agresívne chemikálie, abrazívne čistiace prostriedky ani rozpúšťadlá. Môžu poškodiť povrch.

Čistenie po každom praní

Čo čistiť

Bielizeň vyberte z práčky ihneď po dokončení cyklu. Ak necháte vlhkú bielizeň v práčke, môže sa pokrčiť, zafarbiť alebo zatuhnúť.

- Po ukončení cyklu utrite dvierka a vnútro tesnenia dvierok, aby nezostali vlhké.
- Dvierka nechajte mierne otvorené, aby sa vysušilo vnútro bubna.
- Povrch spotrebiča utrite suchou handričkou, aby ste odstránili všetku vlhkosť.

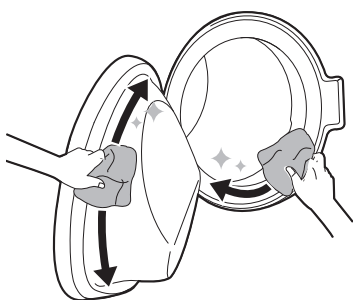

⚠ VAROVANIE

- Dvierka nechávajú za účelom vyschnutia vnútra spotrebiča otvorené iba vtedy, keď sú deti pod dozorom.

Čistenie vonkajšieho povrchu

Správna starostlivosť o váš spotrebič môže predĺžiť jeho životnosť.

Vonkajší povrch

- Ihneď utrite akúkoľvek rozliatu tekutinu.
- Utrite ho vlhkou handričkou a potom znova suchou handričkou, pričom sa uistite, že sa v spojoch ani štrbinách nenachádza žiadna vlhkosť.
- Na povrch ani na displej netlačte ostrými predmetmi.

Dvierka

- Dvierka utrite zvonku aj zvnútra vlhkou handričkou a potom ich utrite dosucha mäkkou handričkou.

⚠ VAROVANIE

- Nepokúšajte sa oddeľovať žiadne panely ani rozbierať spotrebič. Na ovládanie spotrebiča pomocou ovládacieho panela nepoužívajte ostré predmety.

Pravidelné čistenie spotrebiča

Čistenie bubna

Ide o program, ktorý pomáha čistiť vnútro spotrebiča namáčaním, praním, pláchaním a odstreďovaním.

Raz mesačne spustite túto funkciu (v prípade potreby častejšie), aby sa minimalizovalo množstvo nánosov pracieho prostriedku a aviváže a iné usadeniny.

- Ak sa vo vnútri spotrebiča nachádza nepríjemný zápach alebo pleseň, spustite túto funkciu **jedenkrát týždenne počas 3 týždňov** okrem pravidelne zobrazovaných intervalov.

POZNÁMKA

- Zobrazí sa správa **EtL**, ktorá upozorní na odporúčanie použiť túto funkciu.

- 1 Vyberte všetko oblečenie alebo položky zo spotrebiča a zatvorte dvierka.
- 2 Otvorte zásuvku dávkovača a pridajte prostriedok – prášok proti tvorbe vodného kameňa do priehradky na hlavné pranie.
 - Tablety sa môžu vkladať priamo do bubna ako alternatíva miesto pracieho prášku.
- 3 Pomaly zatvorte zásuvku dávkovača.
- 4 Zapnite napájanie spotrebiča a potom vyberte **Čistenie bubna (Čistenie bubna)**.
- 5 Stlačením tlačidla **Štart/Pauza** spustíte spotrebič.
- 6 Dvierka nechajte otvorené, aby sa vnútro spotrebiča úplne vysušilo.
 - Ak sa vnútro spotrebiča úplne nevysuší, môže to spôsobiť nepríjemný zápach alebo pleseň.

⚠ VAROVANIE

- Dvierka nechávajúce za účelom vyschnutia vnútra spotrebiča otvorené iba vtedy, keď sú deti pod dozorom.

Čistenie filtra prívodnej hadice

Vo filteri prívodnej hadice sa zhromažďuje vápno alebo akékoľvek sedimenty, ktoré sa môžu nachádzať vo vode dodávanej do spotrebiča. Vstupný filter čistite približne každých šesť mesiacov, alebo častejšie, ak je voda veľmi tvrdá alebo obsahuje stopy vodného kameňa.

- Ak budete dlhší čas preč (napr. na dovolenke), vypnite kohútiky na prívod vody, najmä ak nie je v blízkosti spotrebiča odtok vody (otvor).
- IĚ chybová správa sa zobrazí na ovládacom paneli, ak voda nepriteká do zásuvky na prací prostriedok.

- 1 Vypnite napájanie, zatvorte kohútik na prívod vody a odskrutkujte prívodnú hadicu na vodu.

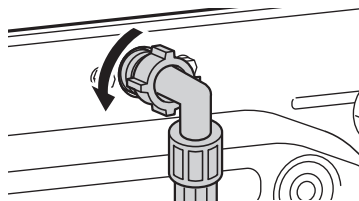

- 2 Vyberte filter na prívode vody pomocou pinzety a potom ho vyčistíte pomocou stredne tvrdej zubnej kefky.

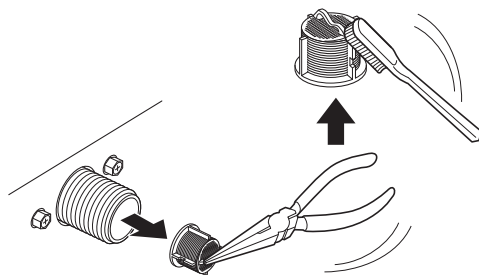

Čistenie filtra odtokového čerpadla a núdzové vypustenie vody

Vo filteri odtokového čerpadla sa zachytávajú vlákna a malé predmety, ktoré mohli byť omylom ponechané v oblečení. Každých šesť mesiacov kontrolujte, či je filter čistý, aby spotrebič fungoval bez problémov.

Pred čistením filtra odtokového čerpadla počkajte, kým voda vychladne. Otvorte dvierka v prípade núdze alebo vykonajte núdzové vypustenie vody.

1 Odpojte spotrebič.

2 Otvorte kryt a vytiahnite odtokovú hadicu.

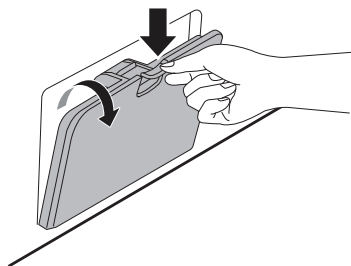

3 Najprv vyberte zátku z vypúšťacej hadice a potom vypustite vodu.

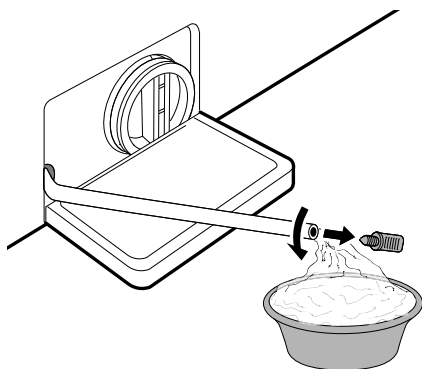

4 Pomaly odskrutkujte filter vypúšťacieho čerpadla a vypustite zvyšnú vodu a potom

odstráňte všetky nečistoty alebo predmety z filtra.

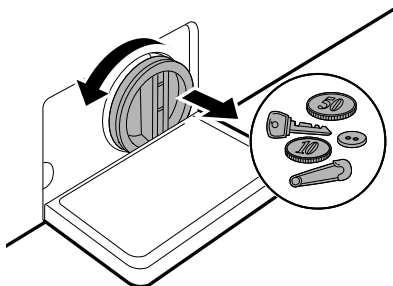

5 Po vyčistení filtra odtokového čerpadla filter opatrne vložte späť a odtokový uzáver opatrne zaskrutkujte späť v smere hodinových ručičiek, aby ste predišli nesprávnemu zakrúteniu a netesnosti. Uzáver zasuňte späť do odtokovej hadice a hadicu vložte do držiaka.

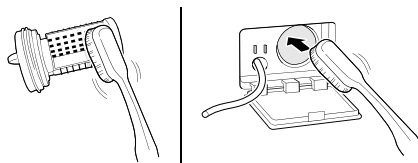

6 Zatvorte kryt.

⚠ UPOZORNENIE

- Pri vypúšťaní vody buďte opatrní, pretože môže byť horúca.
- Raz mesačne spustite program Čistenie bubna (v prípade potreby častejšie), aby sa odstránili zvyšky pracieho prostriedku a iné usadeniny.

Čistenie zásuvky dávkovača

Prací prostriedok a aviváž sa môžu usadzovať v zásuvke dávkovača. Tekuté pracie prostriedky sa môžu usadzovať pod zásuvkou dávkovača a nemusia sa úplne použiť. **Raz alebo dvakrát za**

mesiac vyberte zásuvku a súčasti zásuvky a skontrolujte, či nedošlo k vytvoreniu nánosov usadenín pracieho prostriedku.

- 1** Zásuvku dávkovača pracieho prostriedku vyberiete tak, že ju ťaháte rovným ťahom k sebe, až kým sa zastaví.
 - Potom opatren vytiahnite zásuvku von a zároveň silno stlačte tlačítko na odpojenie.

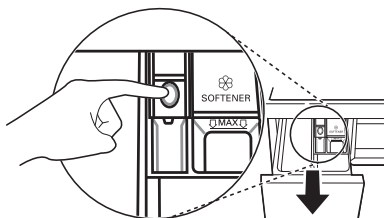

- 2** Vyberte nánosy a usadeniny pracieho prostriedku a zmäkčovacieho prostriedku.
 - Na odstránenie nánosov a usadenín pracieho prostriedku a zmäkčovacieho prostriedku umyte zásuvku a jej súčasti teplou vodou. Na čistenie zásuvky dávkovača používajte iba vodu.
- 3** Ak chcete vyčistiť otvor na zásuvku, použite handričku alebo malú nekovovú kefku.
 - Odstráňte všetky usadeniny z hornej aj dolnej časti otvoru.
- 4** Po čistení utrite prípadnú vlhkosť suchým uterákom alebo handričkou.
- 5** Opätovne nainštalujte súčasti zásuvky do správnych priehradiek a vložte zásuvku na dávkovač pracieho prostriedku.

RIEŠENIE PROBLÉMOV

Prevádzka vášho spotrebiča môže spôsobiť chyby a poruchy. V nasledujúcich tabuľkách sú uvedené možné príčiny a poznámky k odstráneniu chybového hlásenia alebo poruchy. Odporúčame dôkladne prečítať tabuľky uvedené nižšie za účelom úspory času a financií vynaložených na zavolanie servisného strediska LG Electronics.

Kým zavoláte servis

Váš spotrebič je vybavený systémom automatického monitorovania chýb na zistenie a diagnostiku problémov v rannom štádiu. Ak spotrebič nepracuje správne alebo nepracuje vôbec, skôr, ako zavoláte servisné stredisko LG Electronics, postupujte podľa informácií uvedených v nasledujúcich tabuľkách.

Chybové hlásenia

Prejavy problému	Možné príčiny a riešenie
IE CHYBA PRÍVODU	Na danom mieste nie je dostatočný prívod vody. Voda nepriteká do spotrebiča alebo priteká pomaly. <ul style="list-style-type: none"> Skúste použiť iný prívod v domácnosti.
	Kohútik prívodu vody nie je úplne otvorený. Voda nepriteká do spotrebiča alebo priteká pomaly. <ul style="list-style-type: none"> Kohútik otvorte úplne.
	Prívodná hadica alebo hadice sú zalomené. <ul style="list-style-type: none"> Vyrovajte hadicu alebo opätovne nainštalujte prívodnú hadicu.
	Filter prívodných hadíc je upchatý. <ul style="list-style-type: none"> Po zavretí kohútikov a odstránení pripojení hadíc k práčke skontrolujte a vyčistite filter vstupného ventilu.
UE CHYBA NEROVNOVÁHY	Spotrebič je vybavený systémom, ktorý zistí a skoriguje nerovnováhu v spotrebiči. <ul style="list-style-type: none"> Na konci cyklu môže byť oblečenie príliš vlhké, opätovne preto usporiadajte dávku, aby bolo možné vykonať správne odstreďovanie. Zatvorte dvere a stlačte tlačidlo Štart/Pauza. Môže trvať pár minút, kým zariadenie začne odstreďovanie. Dvere musia byť predtým, ako je možné doceliť odstreďovanie, uzamknuté.
	Príliš málo náplne. Systém môže zastaviť odstreďovanie alebo dokonca celkom prerušiť cyklus odstreďovania, ak sú naložené individuálne ťažké položky (napr. kúpeľňová predložka, kúpací plášť, atď.). <ul style="list-style-type: none"> Pridajte 1 alebo 2 podobné kusy oblečenia, aby sa náplň práčky vyvážila. Zatvorte dvere a stlačte tlačidlo Štart/Pauza. Môže trvať pár minút, kým zariadenie začne odstreďovanie. Dvere musia byť uzamknuté skôr ako je možné doceliť odstreďovanie.

Prejavy problému	Možné príčiny a riešenie
OE CHYBA ODTOKU VODY	Odtoková hadica je zalomená alebo upchatá. Voda zo spotrebiča neodteká alebo odteká pomaly. <ul style="list-style-type: none"> • Vyčistite a vyrovnajte odtokovú hadicu.
	Odtokový filter je upchatý. <ul style="list-style-type: none"> • Skontrolujte a vyčistite odtokový filter.
dE dE dE2 dE4 CHYBA DVIEROK	Porucha snímača dvierok. <ul style="list-style-type: none"> • Obráťte sa na servisné stredisko spoločnosti LG. Telefónne číslo vášho miestneho servisného strediska spoločnosti LG je uvedené na záručnej karte.
EE CHYBA OVLÁDANIA	Toto je chyba ovládania. <ul style="list-style-type: none"> • Vytiahnite zástrčku zo siete a zavolajte servis.
LE CHYBA ZABLOKOVANÝ MOTOR	Motor je preťažený. <ul style="list-style-type: none"> • Počkajte 30 minút, kým motor spotrebiča nevychladne a potom reštartujte cyklus.
FE CHYBA PRETEČENIE	Nadmerné množstvo vody z dôvodu možného chybného vodovodného ventilu. <ul style="list-style-type: none"> • Zavrite vodovodný kohútik. Odpojte napájanie. Zavolajte servis.
PE CHYBA SENZORA TLAKU	Chyba senzora úrovne vody. <ul style="list-style-type: none"> • Zavrite vodovodný kohútik. Odpojte napájanie. Zavolajte servis.
u5 CHYBA SENZORA VIBRÁCIÍ	Poruchy senzora vibrácií <ul style="list-style-type: none"> • Zavolajte servis.
FF CHYBA - ZAMRZNUTIE	Nie je napájacia/odtoková hadica alebo odtokové čerpadlo zamrznuté? <ul style="list-style-type: none"> • Privedte teplú vodu do bubna na rozmrazenie odtokovej hadice a odtokového čerpadla. Prívodnú hadicu prikryte vlhkou a teplou handričkou.
RE ÚNIK VODY	Voda uniká. <ul style="list-style-type: none"> • Zavolajte servis.
PF VÝPADOK PRÚDU	Počas prevádzky mohlo dôjsť k výpadku prúdu alebo nedostatočnej dodávke elektrickej energie. <ul style="list-style-type: none"> • Stlačte tlačidlo Štart/Pauza na reštartovanie cyklu.

Možné hluky

Prejavy problému	Možné príčiny a riešenie
Hrkotanie alebo rachot	<p>V bubne sa môžu nachádzať cudzie predmety, napríklad kľúče, mince alebo zatváracie špendlíky.</p> <ul style="list-style-type: none"> Zastavte spotrebič, skontrolujte, či sa v bubne nenachádzajú cudzie objekty. Ak hluk pretrváva aj po opätovnom spustení spotrebiča, zavolajte servis.
Dunivý zvuk	<p>Dunivý zvuk môže spôsobovať ťažké oblečenie. Tento zvuk je zvyčajne bežný.</p> <ul style="list-style-type: none"> Ak zvuk pretrváva, spotrebič je pravdepodobne nevyvážený. Zastavte práčku a znova rozložte oblečenie v práčke. <p>Oblečenie v práčke nie je pravdepodobne rovnomerne rozložené.</p> <ul style="list-style-type: none"> Pozastavte program a po odblokovaní dvierok oblečenie opätovne rozložte.
Vibračný hluk	<p>Obalové materiály neboli odstránené.</p> <ul style="list-style-type: none"> Odstráňte obalové materiály. <p>Je možné, že oblečenie v bubne nie je rovnomerne rozložené.</p> <ul style="list-style-type: none"> Pozastavte program a po odblokovaní dvierok oblečenie opätovne rozložte. <p>Nie všetky vyrovnávacie nožičky sa pevne a rovno dotýkajú podlahy.</p> <ul style="list-style-type: none"> Pozri Uvedenie spotrebiča do vodorovnej polohy na nastavenie vyrovnania spotrebiča. <p>Podlaha nie je dostatočne stabilná, tuhá a pevná.</p> <ul style="list-style-type: none"> Skontrolujte, či je podlaha pevná a či sa neohýba. Pozri Požiadavky na miesto inštalácie na výber správneho miesta.

Prevádzka

Prejavy problému	Možné príčiny a riešenie
Uniká voda	<p>Domové odtokové potrubie je upchaté.</p> <ul style="list-style-type: none"> Odstráňte upchatie odtokového potrubia. Ak je to potrebné, obráťte sa na inštalátora. <p>Únik vody je spôsobený nesprávnou inštaláciou odtokovej hadice alebo upchatou odtokovou hadicou.</p> <ul style="list-style-type: none"> Vyčistite a vyrovnajte odtokovú hadicu. Pravidelne kontrolujte a čistite odtokový filter. <p>Uzáver filtra odtokového čerpadla nie je správne nasadený.</p> <ul style="list-style-type: none"> Namontujte späť filter odtokového čerpadla.

Prejavy problému	Možné príčiny a riešenie
Spotrebič nie je v prevádzke.	Ovládací panel sa vypol z dôvodu nečinnosti. <ul style="list-style-type: none"> Ide o bežný jav. Stlačte tlačidlo Napájanie na zapnutie spotrebiča.
	Zariadenie je odpojené. <ul style="list-style-type: none"> Uistite sa, že kábel je bezpečne zasunutý do funkčnej elektrickej zásuvky.
	Zásobovanie vodou je vypnuté. <ul style="list-style-type: none"> Úplne otvorte prívod vody.
	Ovládače nie sú správne nastavené. <ul style="list-style-type: none"> Uistite sa, že program je správne nastavený. Zatvorte dvere a stlačte tlačidlo Štart/Pauza.
	Dvierka sú otvorené. <ul style="list-style-type: none"> Zatvorte dvierka a uistite sa, že žiadna prekážka nebráni úplnému zatvoreniu dvierok.
	Istič/poistka je aktivovaný/spálená. <ul style="list-style-type: none"> Skontrolujte domové/bytové ističe/poistky. Vymeňte poistky alebo resetujte istič. Spotrebič by mal byť pripojený k vyhradenému vedľajšiemu okruhu. Po obnovení napájania bude spotrebič pokračovať v programe, v ktorom sa zastavil.
	Je potrebné resetovať ovládače. <ul style="list-style-type: none"> Stlačte tlačidlo Napájanie, potom opätovne vyberte požadovaný program a stlačte tlačidlo Štart/Pauza.
	Tlačidlo Štart/Pauza sa nestlačilo po nastavení cyklu. <ul style="list-style-type: none"> Stlačte tlačidlo Napájanie, potom opätovne vyberte požadovaný program a stlačte tlačidlo Štart/Pauza. Spotrebič sa vypne, ak sa tlačidlo Štart/Pauza nestlačilo do istej doby.
	Extrémne nízky tlak vody. <ul style="list-style-type: none"> Skontrolujte iný kohútik v domácnosti a uistite sa, že tlak vody v domácnosti je dostatočný.
Spotrebič zohrieva vodu alebo vytvára paru. <ul style="list-style-type: none"> Môže sa stať, že bubon dočasne zastaví počas určitých cyklov, zatiaľ čo sa voda bezpečne zohrieva na nastavenú teplotu. 	
Spotrebič sa na niekoľko minút zastaví a potom sa znova spustí.	Aktivovalo sa zariadenie na ochranu motora, aby sa zabránilo prehriatiu motora. <ul style="list-style-type: none"> Je to normálny jav. Ak sa aktivuje zariadenie na ochranu motora, spotrebič sa na niekoľko minút zastaví a potom sa znova spustí.
Tlačidlá nefungujú správne.	Je aktivovaná možnosť Detská pojistka (Detská poistka). <ul style="list-style-type: none"> V prípade potreby možnosť Detská pojistka (Detská poistka) deaktivujte.

Prejavy problému	Možné príčiny a riešenie
Dvierka sa nedajú otvoriť.	<p>Keď spotrebič začne pracovať, dvierka sa z bezpečnostných dôvodov nedajú otvoriť.</p> <ul style="list-style-type: none"> • To je bežné. Dvierka môžete bezpečne otvoriť po vypnutí ikony .
Spotrebič sa neplní správne.	<p>Prívodný filter sa upchal.</p> <ul style="list-style-type: none"> • Uistite sa, že prívodné filtre na plniacich ventiloch nie sú upchaté.
	<p>Prívodné hadice môžu byť prehnuté.</p> <ul style="list-style-type: none"> • Skontrolujte, či prívodné hadice nie sú prehnuté alebo upchaté.
	<p>Nedostatočné zásobovanie vodou.</p> <ul style="list-style-type: none"> • Uistite sa, že kohútiky pre teplú a studenú vodu sú úplne otvorené.
	<p>Prívodné hadice teplej a studenej vody sú naopak.</p> <ul style="list-style-type: none"> • Skontrolujte pripojenia prívodných hadíc.
Zo spotrebiča neodteká voda.	<p>Zalomená odtoková hadica.</p> <ul style="list-style-type: none"> • Zabezpečte, aby odtoková hadica nebola zalomená.
	<p>Odtok umiestnený vyššie ako 1 m nad podlahou.</p> <ul style="list-style-type: none"> • Zabezpečte, aby odtoková hadica nebola umiestnená vyššie ako 1 m nad spodkom spotrebiča.
Prací prostriedok sa dávkuje nekompletné alebo sa nedávkuje vôbec.	<p>Používa sa príliš veľa pracieho prostriedku.</p> <ul style="list-style-type: none"> • Riadte sa pokynmi výrobcu pracieho prostriedku.
	<p>Filter odtokového čerpadla môže byť upchatý.</p> <ul style="list-style-type: none"> • Vyčistite odtokový filter.
Doba cyklu je dlhšia ako zvyčajne.	<p>Príliš málo náplne.</p> <ul style="list-style-type: none"> • Pridajte viacej položiek, aby zariadenie mohlo vyvážiť náplne.
	<p>Ťažké položky sa pomiešajú s ľahkými položkami.</p> <ul style="list-style-type: none"> • Vždy sa snažte prať položky s podobnou hmotnosťou, aby zariadenie mohlo rovnomerne rozložiť hmotnosť náplne pre odstreďovanie.
	<p>Náplň nie je vyvážená.</p> <ul style="list-style-type: none"> • Ručne rozložte náplň, ak sa položky zamotali.
Koniec cyklu je oneskorený	<p>Zistilo sa nevyváženie alebo je zapnutý program na odstraňovanie mydlín.</p> <ul style="list-style-type: none"> • Ide o bežný jav. Zostávajúci čas zobrazený na displeji je iba odhadované trvanie. Skutočný čas môže byť iný.

Výkon

Prejavy problému	Možné príčiny a riešenie
Nedostatočné odstraňovanie škvŕn	<p>Škvŕny z predošlého prania.</p> <ul style="list-style-type: none"> Na položkách, ktoré sa predtým už prali sa môžu nachádzať škvŕny. Môže sa stať, že tieto škvŕny sa ťažko odstraňujú a vznikne potreba ručného prania alebo ošetrenia bielizne vopred, aby bolo možné škvŕnu odstrániť.
Tvorba škvŕn	<p>Bielidlo alebo aviváž sú dávkované príliš skoro.</p> <ul style="list-style-type: none"> Dávkovací priedinok je preplnený. Spôsobí to rýchle dávkovanie bielidla alebo aviváže. Vždy zmerajte množstvo bielidla alebo aviváže, aby ste predišli preplneniu. Pomaly zatvorte dávkovač pracieho prostriedku.
	<p>Bielidlo alebo zmäkčovadlo sa pridali priamo na oblečenie v bubne.</p> <ul style="list-style-type: none"> Na zaručenie správneho dávkovania bielidla alebo zmäkčovadlo v správnom čase programu vždy používajte dávkovač pracieho prostriedku.
	<p>Šaty neboli správne vytriedené.</p> <ul style="list-style-type: none"> Odevy tmavej farby vždy perte oddelene od odevov svetlej farby a bielej farby, aby ste zabránili strate a zmene farby. Veľmi znečistené položky nikdy neperte spolu s mierne znečistenými položkami.
Pokrčenie	<p>Spotrebič nie je vykladaný správne.</p> <ul style="list-style-type: none"> Vždy vyložte položky zo spotrebiča ihneď po ukončení programu.
	<p>Spotrebič je preplnený.</p> <ul style="list-style-type: none"> Spotrebič môže byť plne naložený, no veci by nemali byť tesne naprotané do bubna. Dvierka spotrebiča by sa mali dať jednoducho zatvoriť.
	<p>Prívodné hadice teplej a studenej vody sú naopak.</p> <ul style="list-style-type: none"> Pláchanie teplou vodou môže spôsobiť pokrčenie odevov. Skontrolujte pripojenia prírodných hadíc.
	<p>Rýchlosť odstreďovania môže byť príliš vysoká.</p> <ul style="list-style-type: none"> Nastavte rýchlosť odstreďovania podľa typu odevov.

Zápach

Prejavy problému	Možné príčiny a riešenie
Zápach plesne alebo hrdze v spotrebiči	<p>Vnútro bubna nie je riadne čistené.</p> <ul style="list-style-type: none"> Pravidelne púšťajte funkciu Čistení bubnu (Čistenie bubna).

Prejavy problému	Možné príčiny a riešenie
Zápach plesne alebo hrdze v spotrebiči	Zápach môže byť zapríčinený nesprávnou inštaláciou odtokovej hadice, čo zapríčiňuje sifónový efekt (voda vteká späť do práčky). <ul style="list-style-type: none"> • Pri inštalácii odtokovej hadice sa uistite, že nie je zalomená alebo zablokovaná.
	Ak pravidelne nečistíte dávkovač pracieho prostriedku, môže to zapríčiniť zápach z plesní alebo zo zvyškov iných látok. <ul style="list-style-type: none"> • Vyberte a vyčistite dávkovač pracieho prostriedku, obzvlášť hornú a spodnú časť jeho otvoru.

Starostlivosť o zákazníka a servis

Obráťte sa na zákaznícke informačné centrum spoločnosti LG Electronics.

- Ak chcete nájsť autorizovaný servisný personál spoločnosti LG Electronics, navštívte našu webovú stránku na adrese **www.lg.com** a postupujte podľa pokynov, ktoré sú tam uvedené.
- Vlastná oprava sa neodporúča, pretože by mohla ďalej poškodiť zariadenie a spôsobiť stratu záruky.
- Náhradné diely uvedené v nariadení 2019/2023 sú k dispozícii minimálne 10 rokov.

Poznámky

